

20
10

E2 | Preisliste

Stand 2010

Alle Preise in Euro inkl. 19% MwSt. Änderungen vorbehalten.

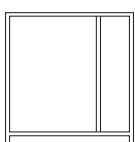

E2 Tischgestell

Entwurf: **Adam Wieland, 1965**

Tischgestell für E2 Office, Wohnen + Objekt

Tischgestell zerlegbar. Rundrohr, Außendurchmesser: 21,3 mm, Wandstärke: 1,75 mm. 2 Seitenteile, 2 Kreuzstreben **mittig oder versetzt**. Komplett mit Schrauben und PVC Außenstopfen. Ohne Tischplatte. Gewicht je nach Ausführung: 6,0-7,5 kg

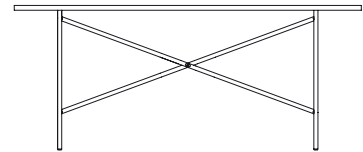
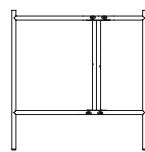
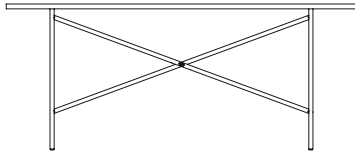
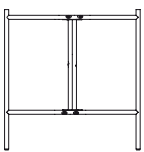
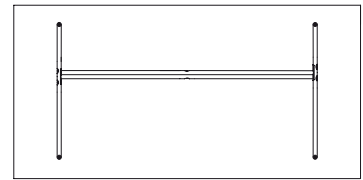
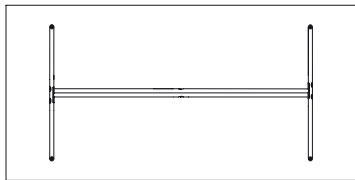

E2 mit Kreuzstreben **mittig**

E2 mit Kreuzstreben **versetzt**

| Höhe | Breite | Tiefe | Ausführung | Bruttopreis |
|---------|-----------|-------------|----------------------|-----------------|
| 660/720 | 1000/1350 | 600/700/780 | Schwarz RAL 9005 | 130,00 € |
| 660/720 | 1000/1350 | 600/700/780 | Alu-Silber RAL 9006 | 130,00 € |
| 660/720 | 1000/1350 | 600/700/780 | Weiß RAL 9016 | 130,00 € |
| 660/720 | 1000/1350 | 600/700/780 | Stahl natur, farblos | 130,00 € |
| 660/720 | 1000/1350 | 600/700/780 | Galvanisch verzinkt | 130,00 € |
| 660/720 | 1000/1350 | 600/700/780 | Chrom | 170,00 € |
| 660/720 | 1000/1350 | 600/700/780 | Edelstahl | 290,00 € |

Montage und Sonderanfertigungen E2 Tischgestell

Als Hersteller mit eigener Werkstatt stellen wir **gegen Aufpreis** auch Sonderanfertigungen für alle E2 Tischgestelle her. Bei Grossaufträgen montieren wir den E2 vor Ort durch eigene Montagefachleute.

Preisliste 2010: Alle **Gewichtsangaben ohne Verpackung**. Alle **Maße in mm**.

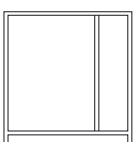

E2 Tischplatte

Für Konfigurationen im **Office-, Wohn- und Objektbereich**

Melamin-Tischplatte für E2 Tischgestell

Spanplatte, Melaminharzbeschichtung weiß, glatt, mit Echtholz-Buchenumleimer (2 mm dick). Die Kanten sind **2x mit wasser- und säurebeständigem Lack** behandelt und bieten so optimalen Schutz gegen Verschmutzungen. 1 Platte.

Linoleum-Tischplatte für E2 Tischgestell

Basic Linoleum-Tischplatte, Kern: 28 mm Stabplatte Fichte, Oberseite mit **FORBO-Linoleum 2 mm eleganza** belegt, unterseitig Gegenzugpapier auberginefarben, Kante Birke-Multiplex 2,5 mm, mehrfach matt geölt. **20 verschiedene Linoleumfarben**. 1 Platte.

| Länge | Breite | Stärke | Ausführung | Gewicht | Bruttopreis ¹ |
|-------|----------|--------|--------------|----------|-----------------------------|
| 1200 | 680 | 25 | Melamin weiß | 16 kg | 109,00 €¹ |
| 1600 | 800/900 | 25 | Melamin weiß | 22/25 kg | 119,00 €¹ |
| 1800 | 800/900 | 25 | Melamin weiß | 25/28 kg | 129,00 €¹ |
| 2000 | 900/1000 | 25 | Melamin weiß | 32/35 kg | 139,00 €¹ |
| 1800 | 900 | 30 | Linoleum | 23 kg | 299,00 € |

¹zzgl. Versandkosten

Franz Faust Linoleum Produkte für den E2

Die Zusammenarbeit mit ausgewählten deutschen Lieferanten gehört zur Unternehmensphilosophie von Adam Wieland. Mit Franz Faust verbindet uns eine langjährige Partnerschaft. Das in Murnau ansässige Familienunternehmen produziert alle linoleumbelegten Tisch- und Arbeitsplatten für den E2.

Sondermaße für E2 Tischplatte

In Zusammenarbeit mit unseren Partnern können wir **gegen Aufpreis** auch besondere Oberflächen, Formate und Kanten liefern. Sprechen Sie uns an, wir beraten Sie gerne.

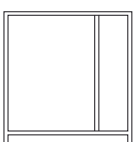

E2 Set

E2 Schreibtisch, E2 Esstisch, E2 Kindertisch, E2 Konferenztisch,

Setkonfigurationen¹ für E2 Schreibtisch, E2 Esstisch, E2 Konferenztisch,

Tischgestell (TG) zerlegbar: Rundrohr, Außendurchmesser: 21,3 mm, Wandstärke: 1,75 mm. 2 Seitenteile, 2 Kreuzstreben **mittig oder versetzt**, je nach Set. **Oberflächen:** Wahlweise in **Schwarz RAL 9005, Alu-Silber RAL 9006, Weiß RAL 9016, Stahl natur farblos** oder **Galvanisch verzink**. Ausführung in **Chrom** gegen Aufpreis (+ 40,- Euro). Gewicht TG & TP: 21-42 kg

Tischplatte (TP): Spanplatte, **Melaminharzbeschichtung weiß**, glatt, mit Echtholz-Buchenumleimer (2 mm dick). Die Kanten sind **2x mit wasser- und säurebeständigem Lack** behandelt und bieten so optimalen Schutz gegen Verschmutzungen.

Höhenversteller lang für E2 Kindertisch

Im Set **E2 Kindertisch** ist zusätzlich ein **Satz Höhenversteller lang** enthalten: Rundrohr, 17mm, Verstellmöglichkeit alle 40 mm, max. 200 mm. **4 Stück**, komplett mit Stiften. Oberfläche wahlweise wie Tischgestell. Höhenversteller Abschluss oben wahlweise mit Anti-Rutsch-Stopfen, mit Kopfplatten (zum Anschrauben) oder mit Saugnäpfen.

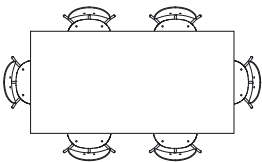

E2 Besprechungstisch, 6 Pers.

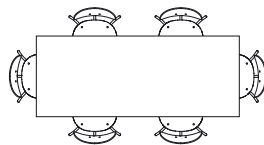

E2 Esstisch, 6 Pers.

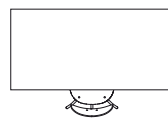

E2 Schreibtisch, 1 Pers.

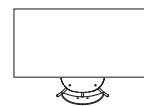

E2 Kindertisch, 1 Pers.

| Set KM/KV ¹ | Höhe/Breite/Tiefe TG ² | Tischplatte | Bruttopreis |
|---------------------------------|-----------------------------------|--------------|-----------------------------|
| E2 Schreibtisch, KV | 720/1350/700 | 25/1800/900 | 319,00 €³ |
| E2 Esstisch, KM | 720/1350/700 | 25/2000/900 | 329,00 €³ |
| E2 Kindertisch, KV | 520/1050/600 | 25/1200/680 | 317,00 €⁴ |
| E2 Besprechungstisch, KM | 720/1350/780 | 25/2000/1000 | 329,00 €³ |

¹ KM = Kreuz mittig
KV = Kreuz versetzt

² TG = Tischgestell

³ Ausführung in Chrom + 40,- Euro

⁴ Ausführung in Chrom + 48,- Euro

¹ **Konditionen** E2 Komplettpakete

Ein Set enthält **ein Tischgestell und die dazugehörige Tischplatte**. Im Lieferumfang enthalten sind alle Schrauben, sowie die PVC Außenstopfen. Stühle und/oder Zubehör sind nicht in einem Set enthalten. Der Bruttopreis versteht sich **inklusive Verpackung und Versand BRD**.

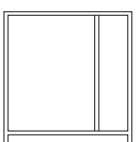

E2 Kindertischgestell

Entwurf: **Adam Wieland, 1985**

Tischgestell für E2 Kindertisch

Tischgestell (TG) zerlegbar. Rundrohr, Außendurchmesser: 21,3 mm, Wandstärke: 1,75 mm. 2 Seitenteile, 2 Kreuzstreben **versetzt**. Komplett mit Schrauben und PVC - Außenstopfen. **Ohne** Tischplatte, **ohne** Höhenversteller. Gewicht: 5,5 kg

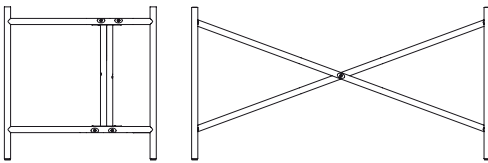

Grundausführung

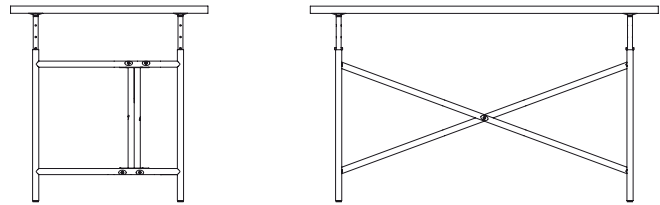

Beispielkonfiguration: mit Höhenverstellern und Tischplatte

| Höhe | Breite | Tiefe | Ausführung | Bruttopreis |
|------|--------|-------|----------------------|-----------------|
| 520 | 1050 | 600 | Schwarz RAL 9005 | 130,00 € |
| 520 | 1050 | 600 | Alu-Silber RAL 9006 | 130,00 € |
| 520 | 1050 | 600 | Weiß RAL 9016 | 130,00 € |
| 520 | 1050 | 600 | Rot RAL 3000 | 130,00 € |
| 520 | 1050 | 600 | Stahl natur, farblos | 130,00 € |
| 520 | 1050 | 600 | Galvanisch verzinkt | 130,00 € |
| 520 | 1050 | 600 | Chrom | 170,00 € |

www.adamwieland.de

Optimale Konfiguration für den E2 Kindertisch

Kinder wachsen schnell! Wir empfehlen Ihnen für den E2 Kindertisch zusätzlich einen Satz **lange Höhenversteller** (siehe Zubehör). Mit dem Höhenversteller **wächst (520 - 720 mm) Ihr E2 Kindertisch** Jahr für Jahr mit der Körpergröße Ihres Kindes.

Als Oberfläche für den Höhenversteller empfehlen wir die **verzinkte Variante**. Die Oberfläche ist sehr **robust** und **vermeidet unschöne Kratzer**, die im Laufe der Jahre bei anderen Oberflächen durch **intensive Nutzung** entstehen können.

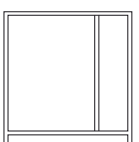

E2 Stehpult

Entwurf: **Adam Wieland, 1983**

Stehpult

Stehpultgestell, zerlegbar. Rundrohr, Außendurchmesser, 21,3 mm, Wandstärke 1,75 mm. 2 Seitenteile, 2 Kreuzstreben mittig. Komplett mit 2 kurzen Höhenverstellern (vorne) mit PVC- Außenstopfen, 2 langen Höhenverstellern (hinten) mit Plattenneigern. Platte oben vorne mit Anschlagkante, 10 mm hoch. Platte unten plan. Niveau-Ausgleich-Füßen, Schrauben und Stiften. Gewicht: 18 kg

Pultplatte oben/unten wahlweise mit:

Spanplatte, Echtholzbeschichtung Ahorn, natur farblos lackiert
 Spanplatte, Echtholzbeschichtung Buche, natur farblos lackiert
 Spanplatte mit Buchenumleimer, weiß beschichtet, lackiert

Maße Platten

oben: 600 x 600 x 19 mm (+ Anschlagkante, h 10 mm)

unten: 600 x 450 x 19 mm

| Höhe Seitenteil | Breite | Tiefe |
|-----------------|--------|-------|
| 950 | 500 | 500 |

| Höhe vorne ¹ | Höhe hinten ¹ |
|-------------------------|--------------------------|
| 1010-1060 | 1030-1190 |

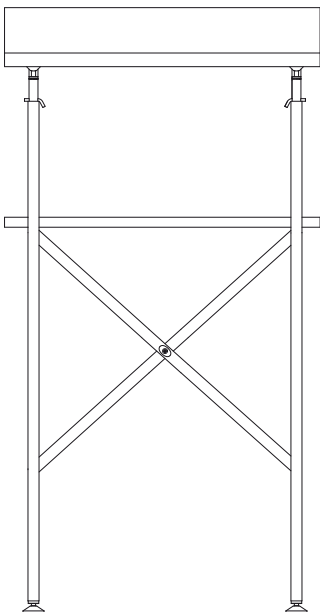

| Farbe/Oberfläche | Bruttopreis |
|----------------------|-----------------|
| Schwarz RAL 9005 | 230,00 € |
| Alu-Silber RAL 9006 | 230,00 € |
| Weiß RAL 9016 | 230,00 € |
| Stahl natur, farblos | 230,00 € |
| Galvanisch verzinkt | 230,00 € |
| Chrom | 270,00 € |

Andere Oberflächen auf Anfrage

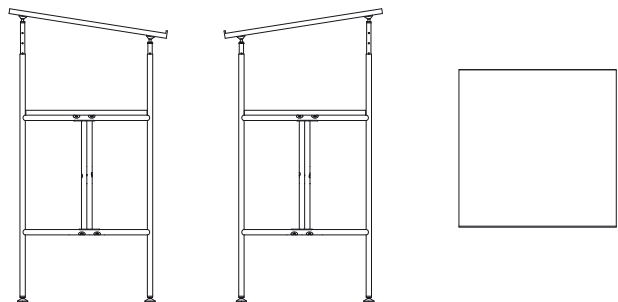

¹Höhe ergibt sich aus Niveau-Ausgleich-Füßen (20 mm), Platte oben (19 mm) und Höhenverstellern (vorne 20 mm, hinten 40 mm)

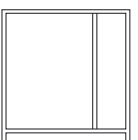

Stuhl für den E2

Entwurf: **Rudolf Kleinkopf, 1949**

Stuhl S 118 für E2 Office, Wohnen + Objekt

Stahlrohrstuhl mit Kreuzfußgestell, chrom, stapelbar. Zwei Stahlrohrseitenteile zum Stuhlmittelpunkt gebogen und mit der Einstabückenlehne als Knotenpunkt verschweißt. Einstabückenbügel mit form-schöner Metalllasche zur doppelten Verschraubung der Rückenlehne. Formholzsitz (Sattelsitz) mit dreidimensionaler Verformung, Sitz- u. Beinmulden ergonomisch geformt. Alle Holzteile aus 9-fach verleimtem Buchenfurnier. Umweltfreundliche DD-Lackierung, schwer entflammbar ist serienmäßig. Gestell ist extra stark verchromt. Gewicht: 4,5 kg

Gleiter:

Kunststoff: für normale Böden

Metall: für Teppichböden

Filz: für Stein- und Parkettböden

| Breite | Tiefe | Rücken-/Sitzhöhe |
|--------|-------|------------------|
| 510 | 475 | 810/450 |

| Holzoberfläche | Bruttopreis |
|-------------------------------------|-----------------|
| Buche, natur, Klarlack | 124,00 € |
| Buche, schwarz gebeizt, Klarlack | 128,00 € |

Andere Ausführungen auf Anfrage

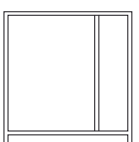
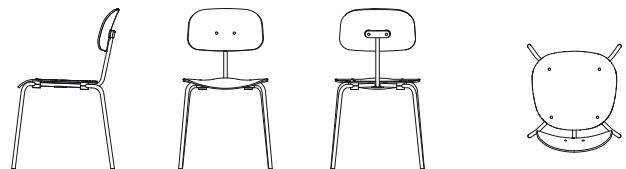

Hocker für den E2

Entwurf: **Adam Wieland, 1993**

Hocker H 193 für E2 Office, Wohnen + Objekt

Stahlrohrhocker, chrom, stapelbar. Rundrohr 18x2. Zwei Stahlrohrseitenteile zum Hockermittelpunkt mit einem umlaufenden Stahlrohrdoppelfuß verschweißt. 4 Aufnahmebleche für den Sitz angeschweißt. Sitz 4x doppelt verschraubt. Schichtholzstuhl mit Sitzmulde, ergonomisch geformt, aus verleimtem Buchenfurnier. Umweltfreundliche DD-Lackierung, schwer entflammbar. Gewicht: 3,5 kg

Gleiter:

Kunststoff: für normale Böden

Metall: für Teppichböden

Filz: für Stein- und Parkettböden

| | |
|-------------------|--------------------|
| Sitzfläche | Höhe Hocker |
| 340 | 460 |

| | |
|-----------------------|--------------------|
| Holzoberfläche | Bruttopreis |
|-----------------------|--------------------|

| | |
|---------------|--|
| Buche, natur, | |
|---------------|--|

| | |
|----------|--|
| Klarlack | |
|----------|--|

| | |
|--|----------------|
| | 74,00 € |
|--|----------------|

| | |
|----------------|--|
| Buche, schwarz | |
|----------------|--|

| | |
|-------------------|--|
| gebeizt, Klarlack | |
|-------------------|--|

| | |
|--|----------------|
| | 78,00 € |
|--|----------------|

Andere Ausführungen auf Anfrage

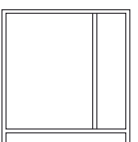
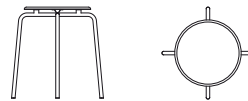
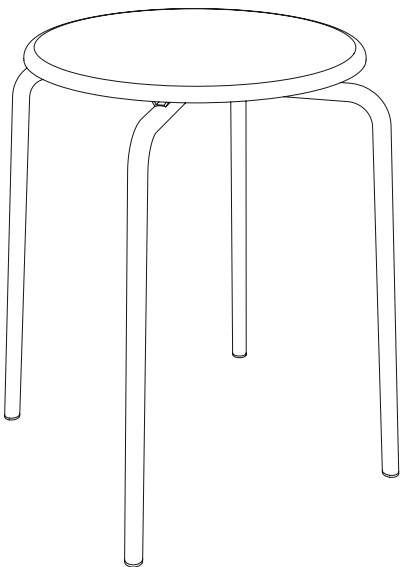

Zubehör für E2 Office

Für Konfigurationen im **Office- und Objektbereich**

Kabelkanal für den E2 Office

Ausführung: Lochblech gekantet, Quadratlochung 10x10 mm, Blechdicke 1,5 mm. Aufhängung: gebogenes und gekantetes Blech 1,5 mm, wird mit dem Kabelkanal verschraubt. Komplett mit Schrauben. Gewicht: 1,4/2,1 kg

| Höhe | Breite | Tiefe |
|------|-------------|-------|
| 50 | 1320 950 | 100 |

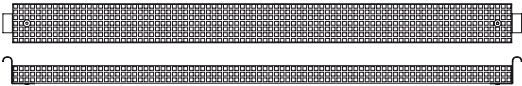

| Farbe/Oberfläche | Bruttopreis |
|----------------------|----------------|
| Schwarz RAL 9005 | 45,00 € |
| Alu-Silber RAL 9006 | 45,00 € |
| Weiß RAL 9016 | 45,00 € |
| Stahl natur, farblos | 45,00 € |
| Galvanisch verzinkt | 45,00 € |
| Chrom | 55,00 € |

PC Halter für den E2 Office. Entwurf Kai Funke & Peter Wieland, 2009

Ausführung: Flachstahl 25x4, am oberen Ende rund gebogen, am unteren Ende abgekantet. Gurtband mit Klemmschnalle und O-Ringen, vernäht. Geeignet für alle **PC-Gehäuse** - auch **Mac Pro. 1 Satz (2 Stück)**. Gewicht: 0,9 kg

| Höhe | Breite | Tiefe |
|------|--------|----------|
| 510 | 25 | variabel |

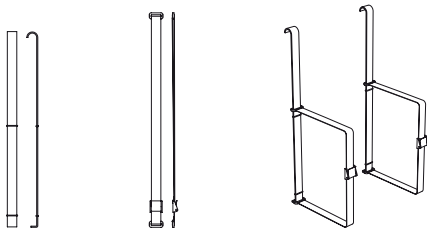

| Farbe/Oberfläche | Bruttopreis |
|----------------------|----------------|
| Schwarz RAL 9005 | 40,00 € |
| Alu-Silber RAL 9006 | 40,00 € |
| Weiß RAL 9016 | 40,00 € |
| Stahl natur, farblos | 40,00 € |
| Galvanisch verzinkt | 40,00 € |
| Chrom | 50,00 € |

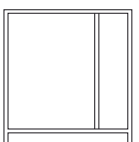

Höhenversteller kurz für E2 Office, E2 Wohnen, Entwurf: **Adam Wieland, 1965**

Rundrohr 17x1. Verstellmöglichkeit alle **20 mm, max. 80 mm. 1 Satz (4 Stück)**, komplett mit Stiften. Abschluss oben: mit Stopfen, zum Auflegen der Tischplatte oder mit Kopfplatten, zum Anschrauben der Tischplatte **(+ 8,00 EUR)**. Gewicht: 0,3 kg

Höhe
160

Breite

Tiefe

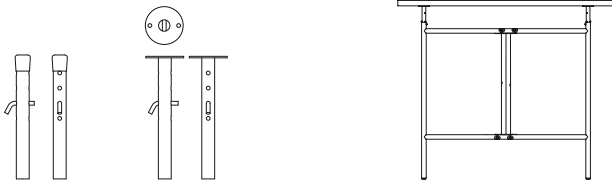

Farbe/Oberfläche **Bruttopreis**

| | |
|----------------------|----------------|
| Schwarz RAL 9005 | 15,00 € |
| Alu-Silber RAL 9006 | 15,00 € |
| Weiß RAL 9016 | 15,00 € |
| Stahl natur, farblos | 15,00 € |
| Galvanisch verzinkt | 15,00 € |
| Chrom | 20,00 € |
| Edelstahl | 25,00 € |

Höhenversteller lang für E2 Office, E2 Wohnen Entwurf: **Adam Wieland, 1965**

Rundrohr 17x1. Verstellmöglichkeit alle **40 mm, max. 200 mm. 1 Satz (4 Stück)**, komplett mit Stiften. Abschluss oben: mit Stopfen, zum Auflegen der Tischplatte oder mit Kopfplatten, zum Anschrauben der Tischplatte **(+ 8,00 EUR)**. Gewicht: 0,6 kg

Höhe
400

Breite

Tiefe

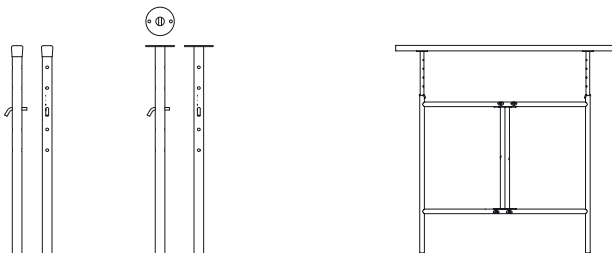

Farbe/Oberfläche **Bruttopreis**

| | |
|----------------------|----------------|
| Schwarz RAL 9005 | 18,00 € |
| Alu-Silber RAL 9006 | 18,00 € |
| Weiß RAL 9016 | 18,00 € |
| Stahl natur, farblos | 18,00 € |
| Galvanisch verzinkt | 18,00 € |
| Chrom | 26,00 € |

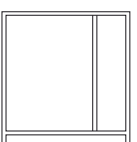

www.adamwieland.de

Plattenverstärker für E2 Office, E2 Objekt, Entwurf: Adam Wieland, 1995

Vierkantrohr, 30x30x2 mit je einem Rundloch an beiden Enden. An den Enden 45° abgeschrägt und auf der längeren Seite mit einer Bohrung zum Festschrauben der Tischplatte versehen. Moosgummi-auflage zum Schutz der Platte. **1 Satz (2 Stück)**. Die Plattenverstärker werden auf die Tischfüße oder die Höhenversteller gestülpt, um bei schweren Lasten ein **Durchhängen der Platten zu verhindern**. Gewicht: 5,2 kg

| Höhe | Breite | Tiefe |
|------|--------|-------|
| 30 | 1450 | 30 |

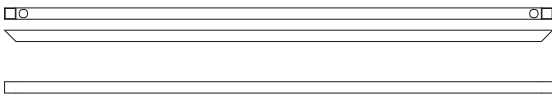

| Farbe/Oberfläche | Bruttopreis |
|----------------------|----------------|
| Schwarz RAL 9005 | 52,00 € |
| Alu-Silber RAL 9006 | 52,00 € |
| Weiß RAL 9016 | 52,00 € |
| Stahl natur, farblos | 52,00 € |
| Galvanisch verzinkt | 52,00 € |
| Chrom | 62,00 € |

Lenkrollen für E2 Office, E2 Objekt

Lenkrollen für einen mobilen Besprechungs-, Arbeits- oder Stehtisch. Davon **2 Rollen mit Feststellbremse**. Rollen aus weichem Gummi, geeignet für harte und weiche Böden. Komplett mit Muffen und Schrauben. **1 Satz (4 Stück)**. Gewicht: 1,0 kg

| Höhe | Durchmesser Rolle |
|------|-------------------|
| 70 | 50 |

| Ausführung Rollen | Bruttopreis |
|--|----------------|
| Lenkrollen Gummi, 2 mit Feststellbremse | 37,00 € |

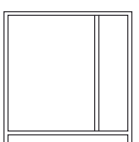

Zubehör **allgemein**

Für alle Modelle und **Anwendungsbereiche**

Niveau-Ausgleichs-FüÙe für E2 Tischgestell

Niveau-Ausgleichs-FüÙe, schwarz. Maße: Durchmesser 30/40 mm, Höhe 17-35 mm. Kompatibel mit **allen Tischgestellen. 1 Satz (4 Stück)**. Um Unebenheiten des Bodens auszugleichen oder das Tischniveau anzupassen.



| Ausführung | Bruttopreis |
|------------------------|---------------|
| Niveau-Ausgleichs-FüÙe | |
| Schwarz | 9,00 € |

Plattenneiger für E2 Tischgestell

Plattenneiger, Maße: Durchmesser 30 mm, Aufbau 16 mm, schwarz, **für Höhenversteller** kurz oder lang. Für den E2 Zeichentisch zum Schrägstellen der Tischplatte. Die Tischplatte wird mit dem Plattenneiger verschraubt. **1 Satz (4 Stück)**.

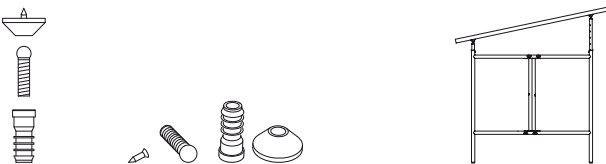

| Ausführung | Bruttopreis |
|---------------|---------------|
| Plattenneiger | |
| Schwarz | 9,00 € |

Anti-Rutsch-Stopfen für Höhenversteller (HV) und E2 Tischgestell (TG)

Als **erhöhter Schutz** vor einem verrutschen der Tischplatte. Maße HV: Durchmesser 30 mm, Höhe 25 mm, Aufbau 10 mm. Maße für TG: Durchmesser 40 mm, Höhe 25 mm, Aufbau 10 mm. **1 Satz (4 Stück)**.



| Ausführung | Bruttopreis |
|---------------------|---------------|
| Anti-Rutsch-Stopfen | |
| Beige oder Schwarz | 8,00 € |

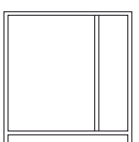

www.adamwieland.de

Ersatzstopfen für E2 Tischgestell + Höhenversteller

Aussenstopfen, Maße: Aufbau 5 mm. Schwarz oder weiß, **für Tischgestell. 1 Satz (4 Stück)**. Diese Stopfen sind auf allen schwarzen, alu-silber RAL 9006, farblos beschichteten und verzinkten Tischgestellen standardmäßig montiert.

Innenstopfen, Maße: Aufbau 5 mm. Schwarz oder weiß, **für Tischgestell. 1 Satz (4 Stück)**. Diese Stopfen sind auf allen Chromgestellen standardmäßig montiert.

Aussenstopfen, Maße: Aufbau 5 mm. Schwarz oder weiß, **für Höhenversteller. 1 Satz (4 Stück)**. Die Stopfen sind standardmäßig in der Lieferung der Höhenversteller enthalten.

Saugnäpfe, PVC-weich, transparent, farblos. Maße: Aufbau 15 mm, Durchmesser 40 mm. **Für Höhenversteller. 1 Satz (4 Stück)**. Die Saugnäpfe sind standardmäßig **nicht** in der Lieferung der Höhenversteller enthalten.



| Ausführung | Bruttopreis |
|--------------------------------------|-------------|
| Ersatzstopfen, TG ¹ außen | 1,50 € |
| Ersatzstopfen, TG ¹ innen | 1,50 € |
| Ersatzstopfen, HV ¹ | 1,50 € |
| Saugnäpfe, HV ¹ | 8,00 € |

¹TG = Tischgestell, HV = Höhenversteller

Ersatzschrauben und -stifte

Ersatzschrauben, für Tischgestell und Stehpult. **1 Satz (9 Schrauben, 9 Muttern)**. Die Schrauben sind standardmäßig in der Lieferung der Tischgestelle enthalten.

Ersatzstifte, für Höhenversteller. **1 Satz (4 Stück)**. Die Stifte sind standardmäßig in der Lieferung der Höhenversteller enthalten.



| Ausführung | Bruttopreis |
|-----------------|-------------|
| Ersatzschrauben | 5,00 € |
| Ersatzstifte | 1,50 € |

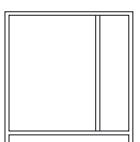

Kleingedrucktes und **Versandkosten**

Alle in dieser Preisliste angegebenen Preise sind **Bruttopreise**, inklusive der gesetzlichen MwSt. von z.Z. 19%. **Der Abzug von Skonto wird nicht anerkannt.**

Kostenfreier Versand von E2 Tischgestell und Zubehör in Deutschland

Der Versand von **Tischgestellen mit Zubehör (ohne Tischplatten)** sowie von **E2 Sets** innerhalb Deutschlands ist kostenfrei. Kleinere Bestellungen werden per **Paketversand** zugestellt. Große Bestellungen werden per **Spedition** zugestellt. Bei Versendung per **Nachnahme** fallen folgende Gebühren an: Paketversand **6,50 EUR**, Speditionsversand **14,00 EUR**.

Versandkosten Tischplatte in Deutschland

Melamin-Tischplatten versenden wir **per Spedition**. Linoleum-Tischplatten fahren wir über unseren Herstellerpartner bundesweit direkt zu. Für die beiden Plattentypen gilt nachfolgende **Preisstaffel Verpackung und Fracht** in Deutschland:

| Bruttopreise | |
|--------------|---------------------|
| Menge | 1 60,00 € |
| | 2 85,00 € |
| | 3-4 100,00 € |
| | 5-9 125,00 € |

Wir versenden weltweit. Versand ins Ausland

Für Lieferungen innerhalb der **europäischen Union** berechnen wir die deutsche **Mehrwertsteuer**, es sei denn, die rechtlichen Voraussetzungen für eine Rechnungsstellung ohne Mehrwertsteuer liegen vor. Dazu ist immer **Voraussetzung**, dass Sie uns bei Ihrer Bestellung Ihre **gültige Umsatzsteuer-Identifikationsnummer (VAT-No.)** mitteilen.

Lieferungen **außerhalb der EU** werden zu Netto-Preisen in Rechnung gestellt. Sie werden aber bei Ihrem Zoll die jeweilige **Landes-Einfuhr-Umsatzsteuer** bezahlen müssen. Über die Höhe dieses Betrags können wir keine Auskunft geben. Weiterhin müssen Sie - je nach Vereinbarung mit uns - mit **Gebühren für die Zollabfertigung** rechnen. Diese betragen nach unserer Erfahrung mindestens 20,00 bis 40,00 EUR.

Selber abholen und sparen

Kommen Sie nach Karlsruhe und holen Sie Ihren E2 persönlich ab (**unverpackt**). Selbstabholern gewähren wir ab einem Bestellwert von 200,- EUR 10% Preisnachlass auf Tischgestelle und E2 Zubehör (ohne Tischplatten). Bitte berücksichtigen Sie beim Transport **Gewicht und Größe** Ihrer Bestellung.
Adresse Verkauf: Am Sandfeld 1, D-76149 Karlsruhe.

Im Übrigen gelten unsere aktuellen AGB

