

20
16

E2 | Preisliste

Stand 2016

Alle Preise in Euro inkl. 19 % MwSt.
Änderungen vorbehalten.

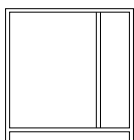

E2 Tischgestell

Entwurf: **Adam Wieland, 1965**

Tischgestell für E2 Office, Wohnen + Objekt

Tischgestell zerlegbar. Rundrohr, Außendurchmesser: 21,3 mm, Wandstärke: 1,75 mm. 2 Seitenteile, 2 Kreuzstreben **mittig oder versetzt**. Komplett mit Schrauben und PVC Außenstopfen. Ohne Tischplatte. Gewicht je nach Ausführung: 6,0–7,5 kg

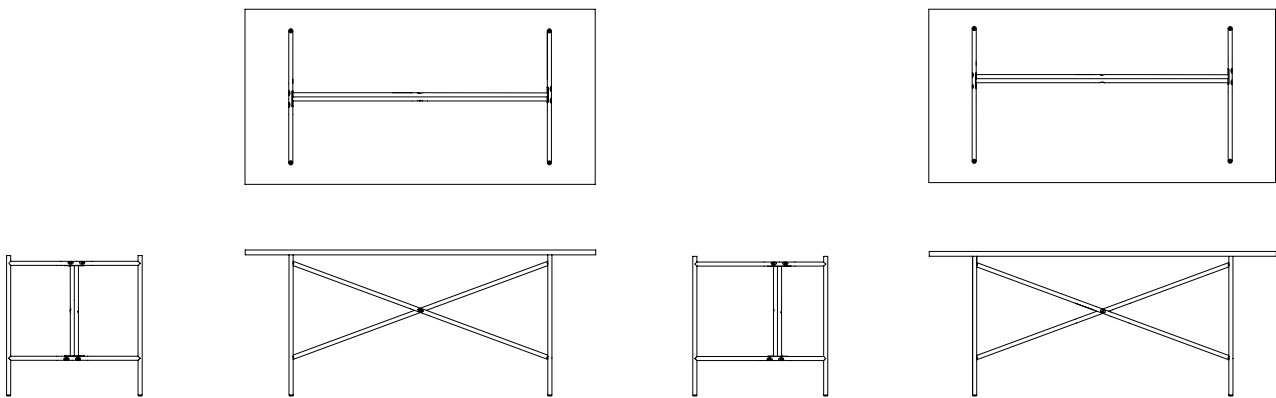

E2 mit Kreuzstreben **mittig**

E2 mit Kreuzstreben **versetzt**

Höhe	Breite	Tiefe	Ausführung	Bruttopreis
660/720	1.000/1.350	600/700/780	Schwarz RAL9005	160,00 EUR
660/720	1.000/1.350	600/700/780	Alu-Silber RAL9006	160,00 EUR
660/720	1.000/1.350	600/700/780	Weiß RAL9016	160,00 EUR
660/720	1.000/1.350	600/700/780	Stahl natur, farblos	160,00 EUR
660/720	1.000/1.350	600/700/780	Galvanisch verzinkt	160,00 EUR
660/720	1.000/1.350	600/700/780	Chrom	210,00 EUR
660/720	1.000/1.350	600/700/780	Edelstahl	350,00 EUR

Montage und Sonderanfertigungen E2 Tischgestell

Als Hersteller mit eigener Werkstatt stellen wir **gegen Aufpreis** auch Sonderanfertigungen für alle E2 Tischgestelle her. Bei Grossaufträgen montieren wir den E2 vor Ort durch eigene Montagefachleute.

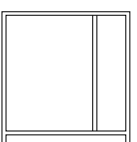

E2 Tischplatte

Für Konfigurationen im **Office-, Wohn- und Objektbereich**

Melamin-Tischplatte für E2 Tischgestell

Spanplatte, Melaminharzbeschichtung weiß, glatt, mit Echtholz-Buchenumleimer (2 mm dick). Die Kanten sind **2x mit wasser- und säurebeständigem Lack** behandelt und bieten so optimalen Schutz gegen Verschmutzungen. 1 Platte.

Linoleum-Tischplatte für E2 Tischgestell

Basic Linoleum-Tischplatte, Kern: 28 mm Stabplatte Fichte, Oberseite mit **FORBO-Linoleum 2 mm eleganza** belegt, unterseitig Gegenzugpapier auberginefarben, Kante Birke-Multiplex 2,5 mm, mehrfach matt geölt. **20 verschiedene Linoleumfarben**. 1 Platte.

Länge	Breite	Stärke	Ausführung	Gewicht	Bruttopreis ¹
1.200	680	25	Melamin weiß	16 kg	109,00 EUR¹
1.600	800/900	25	Melamin weiß	22/25 kg	119,00 EUR¹
1.800	800/900	25	Melamin weiß	25/28 kg	129,00 EUR¹
2.000	900/1.000	25	Melamin weiß	32/35 kg	139,00 EUR¹
1.800	900	30	Linoleum	23 kg	289,00 EUR¹

¹zzgl. Versandkosten

Franz Faust Linoleum Produkte für den E2

Die Zusammenarbeit mit ausgewählten deutschen Lieferanten gehört zur Unternehmensphilosophie von Adam Wieland. Mit Franz Faust verbindet uns eine langjährige Partnerschaft. Das in Murnau ansässige Familienunternehmen produziert alle linoleumbelegten Tisch- und Arbeitsplatten für den E2.

Sondermaße für E2 Tischplatte

In Zusammenarbeit mit unseren Partnern können wir **gegen Aufpreis** auch besondere Oberflächen, Formate und Kanten liefern. Sprechen Sie uns an, wir beraten Sie gerne.

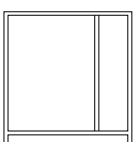

E2 Set

E2 Schreibtisch, E2 Esstisch, E2 Kindertisch, E2 Konferenztisch,

Setkonfigurationen¹ für E2 Schreibtisch, E2 Esstisch, E2 Konferenztisch

Tischgestell (TG) zerlegbar: Rundrohr, Außendurchmesser: 21,3 mm, Wandstärke: 1,75 mm. 2 Seitenteile, 2 Kreuzstreben **mittig oder versetzt**, je nach Set. **Oberflächen:** Wahlweise in **Schwarz RAL 9005, Alu-Silber RAL 9006, Weiß RAL 9016, Stahl natur farblos** oder **Galvanisch verzinkt**. Ausführung in **Chrom** gegen Aufpreis (+ 50,00 EUR). Gewicht TG & TP: 21–42 kg

Tischplatte (TP): Spanplatte, **Melaminharzbeschichtung weiß**, glatt, mit Echtholz-Buchenumleimer (2 mm dick). Die Kanten sind **2x mit wasser- und säurebeständigem Lack** behandelt und bieten so optimalen Schutz gegen Verschmutzungen.

Höhenversteller lang für E2 Kindertisch

Im Set **E2 Kindertisch** ist zusätzlich ein **Satz Höhenversteller lang** enthalten: Rundrohr, 17 mm, Verstellmöglichkeit alle 40 mm, max. 200 mm. **4 Stück**, komplett mit Stiften. Oberfläche wahlweise wie Tischgestell. Höhenversteller Abschluss oben wahlweise mit Anti-Rutsch-Stopfen, mit Kopfplatten (zum Anschrauben) oder mit Saugnäpfen.

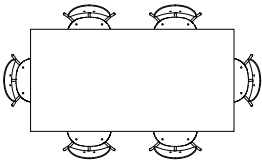

E2 Besprechungstisch, 6 Pers.

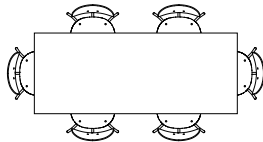

E2 Esstisch, 6 Pers.

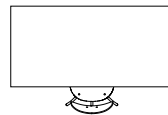

E2 Schreibtisch, 1 Pers.

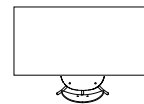

E2 Kindertisch, 1 Pers.

Set KM/KV ¹	Höhe / Breite / Tiefe TG ²	Tischplatte	Bruttopreis
E2 Schreibtisch, KV	720/1.350/700	25/1.800/900	349,00 EUR³
E2 Esstisch, KM	720/1.350/700	25/2.000/900	359,00 EUR³
E2 Kindertisch, KV	520/1.050/600	25/1.200/680	349,00 EUR⁴
E2 Besprechungstisch, KM	720/1.350/780	25/2.000/1.000	359,00 EUR³

¹ KM = Kreuz mittig
KV = Kreuz versetzt

² TG = Tischgestell

³ Ausführung in Chrom + 50,00 EUR

⁴ Ausführung in Chrom + 58,00 EUR (wegen HV)

¹ Konditionen E2 Komplettpakete

Ein Set enthält **ein Tischgestell und die dazugehörige Tischplatte**. Im Lieferumfang enthalten sind alle Schrauben, sowie die PVC Außenstopfen. Stühle und/oder Zubehör sind nicht in einem Set enthalten. Der Bruttopreis versteht sich **inklusive Verpackung und Versand BRD**.

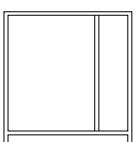

E2 Kindertischgestell

Entwurf: **Adam Wieland, 1985**

Tischgestell für E2 Kindertisch

Tischgestell (TG) zerlegbar. Rundrohr, Außendurchmesser: 21,3 mm, Wandstärke: 1,75 mm. 2 Seitenteile, 2 Kreuzstreben **versetzt**. Komplett mit Schrauben und PVC Außenstopfen. **Ohne** Tischplatte, **ohne** Höhenversteller. Gewicht: 5,5 kg

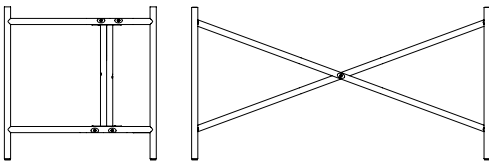

Grundausführung

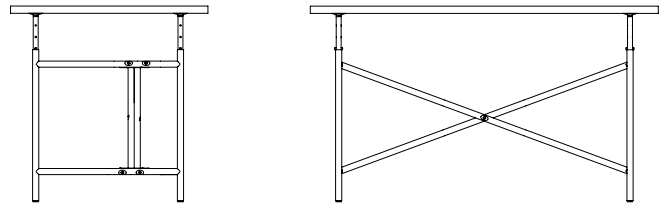

Beispielkonfiguration: mit Höhenverstellern und Tischplatte

Höhe	Breite	Tiefe	Ausführung	Bruttopreis
520	1.050	600	Schwarz RAL9005	155,00 EUR
520	1.050	600	Alu-Silber RAL9006	155,00 EUR
520	1.050	600	Weiß RAL9016	155,00 EUR
520	1.050	600	Rot RAL3000	155,00 EUR
520	1.050	600	Stahl natur, farblos	155,00 EUR
520	1.050	600	Galvanisch verzinkt	155,00 EUR
520	1.050	600	Chrom	205,00 EUR

www.adamwieland.de

Optimale Konfiguration für den E2 Kindertisch

Kinder wachsen schnell! Wir empfehlen Ihnen für den E2 Kindertisch zusätzlich einen Satz **lange Höhenversteller** (siehe Zubehör). Mit dem Höhenversteller (520–720 mm) **wächst Ihr E2 Kindertisch** Jahr für Jahr mit der Körpergröße Ihres Kindes.

Als Oberfläche für den Höhenversteller empfehlen wir die **verzinkte Variante**. Die Oberfläche ist sehr **robust** und **vermeidet unschöne Kratzer**, die im Laufe der Jahre bei anderen Oberflächen durch **intensive Nutzung** entstehen können.

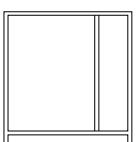

E2 Stehpult

Entwurf: **Adam Wieland, 1983**

Stehpult

Stehpultgestell, zerlegbar. Rundrohr, Außendurchmesser, 21,3 mm, Wandstärke 1,75 mm. 2 Seitenteile, 2 Kreuzstreben mittig. Komplett mit 2 kurzen Höhenverstellern (vorne) mit PVC Außenstopfen, 2 langen Höhenverstellern (hinten) mit Plattenneigern. Platte oben vorne mit Anschlagkante, 10 mm hoch. Platte unten plan. Niveau-Ausgleich-Füßen, Schrauben und Stiften. Gewicht: 18 kg

Pultplatte oben / unten wahlweise mit:

Spanplatte, Echtholzbeschichtung Ahorn, natur farblos lackiert
Spanplatte, Echtholzbeschichtung Buche, natur farblos lackiert
Spanplatte mit Buchenumleimer, weiß beschichtet, lackiert

Maße Platten

oben: 600x600x19 mm (+ Anschlagkante, h 10 mm)

unten: 600x450x19 mm

Höhe Seitenteil	Breite	Tiefe
950	500	500

Höhe vorne ¹	Höhe hinten ¹
1.010 – 1.060	1.030 – 1.190

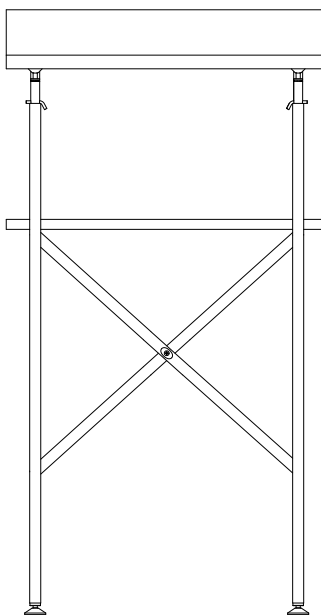

Farbe / Oberfläche	Bruttopreis
Schwarz RAL9005	280,00 EUR
Alu-Silber RAL9006	280,00 EUR
Weiß RAL9016	280,00 EUR
Stahl natur, farblos	280,00 EUR
Galvanisch verzinkt	280,00 EUR
Chrom	340,00 EUR
Edelstahl	500,00 EUR

Andere Oberflächen auf Anfrage

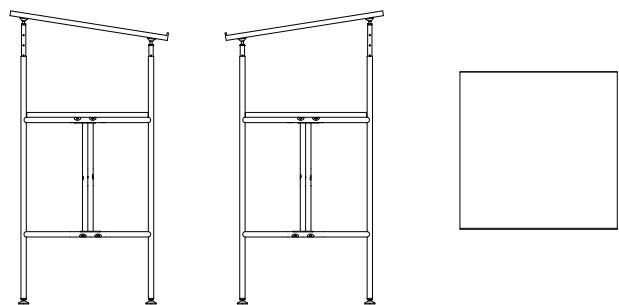

¹Höhe ergibt sich aus Niveau-Ausgleich-Füßen (20 mm),
Platte oben (19 mm) und Höhenverstellern (vorne 20 mm, hinten 40 mm)

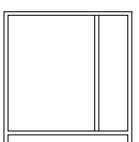

Stuhl für den E2

Entwurf: **Rudolf Kleinkopf, 1949**

Stuhl S 118 für E2 Office, Wohnen + Objekt

Stahlrohrstuhl mit Kreuzfußgestell, chrom, stapelbar. Zwei Stahlrohrseitenteile zum Stuhlmittelpunkt gebogen und mit der Einstabückenlehne als Knotenpunkt verschweißt. Einstabückenbügel mit formschöner Metalllasche zur doppelten Verschraubung der Rückenlehne. Formholzsitz (Sattelsitz) mit dreidimensionaler Verformung, Sitz- u. Beinmulden ergonomisch geformt. Alle Holzteile aus 9-fach verleimtem Buchenfurnier. Umweltfreundliche DD-Lackierung, schwer entflammbar ist serienmäßig. Gestell ist extra stark verchromt. Gewicht: 4,5 kg

Gleiter:

Kunststoff: für normale Böden

Metall: für Teppichböden

Filz: für Stein- und Parkettböden

Breite	Tiefe	Rücken- / Sitzhöhe
510	475	810/450

Holzoberfläche	Bruttopreis
----------------	-------------

Buche, natur, Klarlack	145,00 EUR
---------------------------	-------------------

Buche, schwarz gebeizt, Klarlack	150,00 EUR
-------------------------------------	-------------------

Andere Oberflächen auf Anfrage

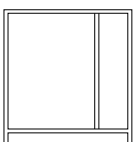
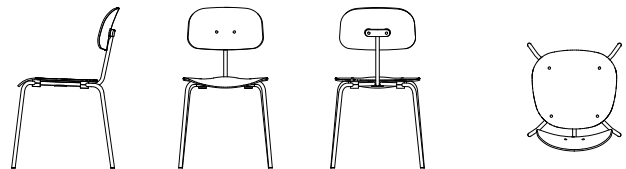

Hocker für den E2

Entwurf: **Adam Wieland, 1993**

Hocker H 193 für E2 Office, Wohnen + Objekt

Stahlrohrhocker, chrom, stapelbar. Rundrohr 18x2. Zwei Stahlrohrseitenteile zum Hockermittelpunkt mit einem umlaufenden Stahlrohrdoppelfuß verschweißt. 4 Aufnahmebleche für den Sitz angeschweißt. Sitz 4x doppelt verschraubt. Schichtholzsitz mit Sitzmulde, ergonomisch geformt, aus verleimtem Buchenfurnier. Umweltfreundliche DD-Lackierung, schwer entflammbar. Gewicht: 3,5kg

Gleiter:

Kunststoff: für normale Böden

Metal: für Teppichböden

Filz: für Stein- und Parkettböden

Sitzfläche	Höhe Hocker
340	460

Holzoberfläche	Bruttopreis
Buche, natur, Klarlack	80,00 EUR
Buche, schwarz gebeizt, Klarlack	85,00 EUR

Andere Oberflächen auf Anfrage

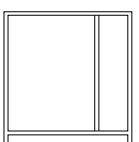
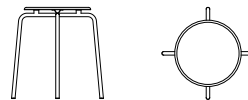
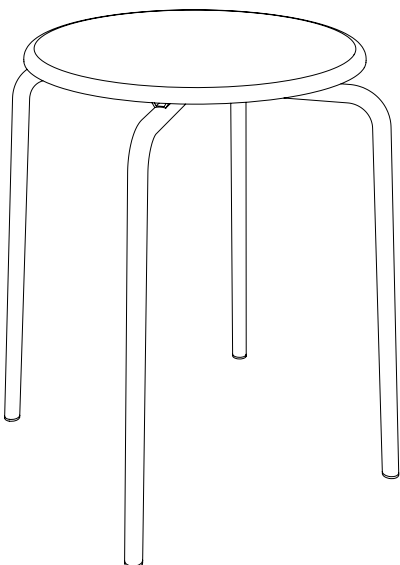

Zubehör für E2 Office

Für Konfigurationen im **Office- und Objektbereich**

Kabelkanal für den E2 Office

Ausführung: Lochblech gekantet, Quadratlochung 10x10 mm, Blechdicke 1,5 mm. Aufhängung: gebogenes und gekantetes Blech 1,5 mm, wird mit dem Kabelkanal verschraubt. Komplett mit Schrauben. Gewicht: 1,4/2,1 kg

Höhe	Breite	Tiefe
50	1.320 950	100

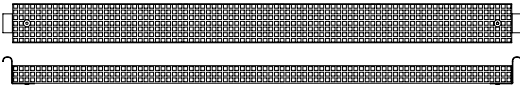

Farbe / Oberfläche	Bruttopreis
Schwarz RAL9005	58,00 EUR
Alu-Silber RAL9006	58,00 EUR
Weiß RAL9016	58,00 EUR
Stahl natur, farblos	58,00 EUR
Galvanisch verzinkt	58,00 EUR
Chrom	68,00 EUR
Edelstahl	90,00 EUR

PC Halter für den E2 Office. Entwurf Kai Funke & Peter Wieland, 2009

Ausführung: Flachstahl 25x4, am oberen Ende rund gebogen, am unteren Ende abgekantet. Gurtband mit Klemmschnalle und O-Ringen, vernäht. Geeignet für alle **PC-Gehäuse** – auch **Mac Pro**. **1 Satz (2 Stück)**. Gewicht: 0,9 kg

Höhe	Breite	Tiefe
510	25	variabel

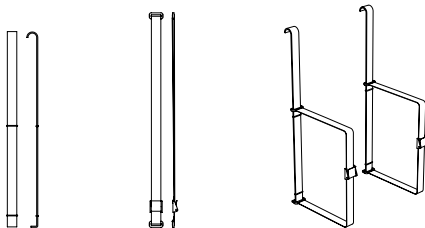

Farbe / Oberfläche	Bruttopreis
Schwarz RAL9005	50,00 EUR
Alu-Silber RAL9006	50,00 EUR
Weiß RAL9016	50,00 EUR
Stahl natur, farblos	50,00 EUR
Galvanisch verzinkt	50,00 EUR
Chrom	60,00 EUR

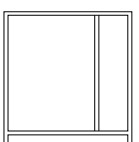

Höhenversteller kurz für E2 Office, E2 Wohnen, Entwurf: **Adam Wieland, 1965**

Rundrohr 17x1. Verstellmöglichkeit alle **20 mm, max. 80 mm. 1 Satz (4 Stück)**, komplett mit Stiften. Abschluss oben: mit Stopfen, zum Auflegen der Tischplatte oder mit Kopfplatten, zum Anschrauben der Tischplatte **(+ 10,00 EUR)**. Gewicht: 0,3 kg

Höhe
160

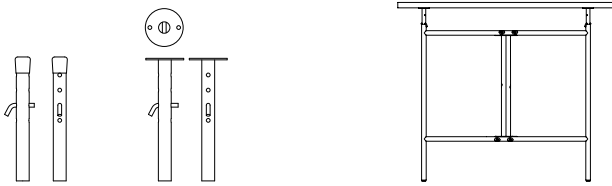

Farbe / Oberfläche	Bruttopreis
Schwarz RAL9005	18,00 EUR
Alu-Silber RAL9006	18,00 EUR
Weiß RAL9016	18,00 EUR
Stahl natur, farblos	18,00 EUR
Galvanisch verzinkt	18,00 EUR
Chrom	25,00 EUR
Edelstahl	35,00 EUR

Höhenversteller lang für E2 Office, E2 Wohnen Entwurf: **Adam Wieland, 1965**

Rundrohr 17x1. Verstellmöglichkeit alle **40 mm, max. 200 mm. 1 Satz (4 Stück)**, komplett mit Stiften. Abschluss oben: mit Stopfen, zum Auflegen der Tischplatte oder mit Kopfplatten, zum Anschrauben der Tischplatte **(+ 10,00 EUR)**. Gewicht: 0,6 kg

Höhe
400

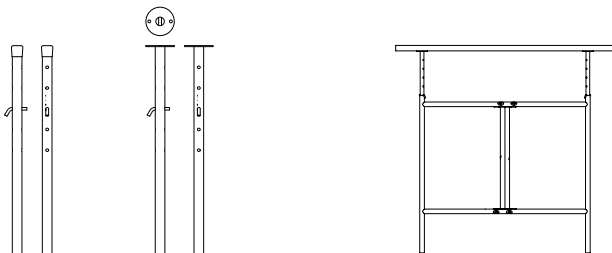

Farbe / Oberfläche	Bruttopreis
Schwarz RAL9005	22,00 EUR
Alu-Silber RAL9006	22,00 EUR
Weiß RAL9016	22,00 EUR
Stahl natur, farblos	22,00 EUR
Galvanisch verzinkt	22,00 EUR
Chrom	30,00 EUR
Edelstahl	45,00 EUR

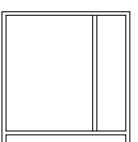

www.adamwieland.de

Plattenverstärker für E2 Office, E2 Objekt, Entwurf: **Adam Wieland, 1995**

Vierkantrohr, 30x30x1 mit je einem Rundloch an beiden Enden. An den Enden 45° abgeschrägt und auf der längeren Seite mit einer Bohrung zum Festschrauben der Tischplatte versehen. Moosgummi-
auflage zum Schutz der Platte. **1 Satz (2 Stück)**. Die Plattenverstärker werden auf die Tischfüße oder
die Höhenversteller gestülpt, um bei schweren Lasten ein **Durchhängen der Platten zu verhindern**.
Gewicht: 2,6kg

Höhe	Breite	Tiefe
30	1.450	30

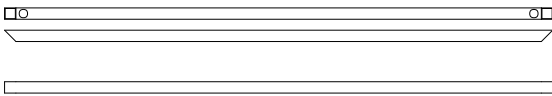

Farbe / Oberfläche	Bruttopreis
Schwarz RAL 9005	60,00 EUR
Alu-Silber RAL 9006	60,00 EUR
Weiß RAL 9016	60,00 EUR
Stahl natur, farblos	60,00 EUR
Galvanisch verzinkt	60,00 EUR
Chrom	70,00 EUR
Edelstahl	130,00 EUR

Lenkrollen für E2 Office, E2 Objekt

Lenkrollen für einen mobilen Besprechungs-, Arbeits- oder Stehtisch. Davon **2 Rollen mit Feststellbremse**. Rollen aus weichem Gummi, geeignet für harte und weiche Böden. Komplet mit Muffen und Schrauben. **1 Satz (4 Stück)**. Gewicht: 1,0kg

Höhe	Durchmesser Rolle
70	50

Ausführung Rollen	Bruttopreis
Lenkrollen Gummi, 2 mit Feststellbremse	37,00 EUR

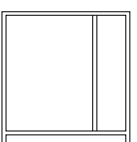

Zubehör **allgemein**

Für alle Modelle und **Anwendungsbereiche**

Niveau-Ausgleichs-FüÙe für E2 Tischgestell

Niveau-Ausgleichs-FüÙe, schwarz. Maße: Durchmesser 30/40 mm, Höhe 17–35 mm. Kompatibel mit **allen Tischgestellen**. **1 Satz (4 Stück)**. Um Unebenheiten des Bodens auszugleichen oder das Tischniveau anzupassen.

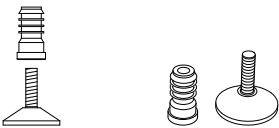

Ausführung	Bruttopreis
Niveau-Ausgleichs-FüÙe	
Schwarz	10,00 EUR

Plattenneiger für E2 Tischgestell

Plattenneiger, Maße: Durchmesser 30 mm, Aufbau 16 mm, schwarz, **für Höhenversteller** kurz oder lang. Für den E2 Zeichentisch zum Schrägstellen der Tischplatte. Die Tischplatte wird mit dem Plattenneiger verschraubt. **1 Satz (4 Stück)**.

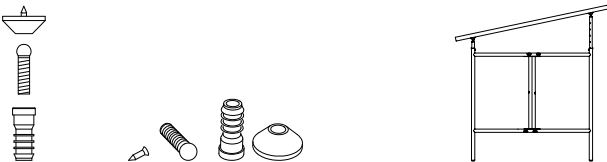

Ausführung	Bruttopreis
Plattenneiger	
Schwarz	10,00 EUR

Anti-Rutsch-Stopfen für Höhenversteller (HV) und E2 Tischgestell (TG)

Als **erhöhter Schutz** vor einem verrutschen der Tischplatte. Maße HV: Durchmesser 30 mm, Höhe 25 mm, Aufbau 10 mm. Maße für TG: Durchmesser 40 mm, Höhe 25 mm, Aufbau 10 mm. **1 Satz (4 Stück)**.



Ausführung	Bruttopreis
Anti-Rutsch-Stopfen	
Beige oder Schwarz	10,00 EUR

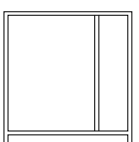

www.adamwieland.de

Ersatzstopfen für E2 Tischgestell + Höhenversteller

Aussenstopfen, Maße: Aufbau 5 mm. Schwarz oder weiß, **für Tischgestell. 1 Satz (8 Stück)**.

Diese Stopfen sind auf allen schwarzen, alu-silber RAL9006, farblos beschichteten und verzinkten Tischgestellen standardmäßig montiert.

Innenstopfen, Maße: Aufbau 5 mm. Schwarz oder weiß, **für Tischgestell. 1 Satz (8 Stück)**.

Diese Stopfen sind auf allen Chromgestellen standardmäßig montiert.

Aussenstopfen, Maße: Aufbau 5 mm. Schwarz oder weiß, **für Höhenversteller. 1 Satz (4 Stück)**.

Die Stopfen sind standardmäßig in der Lieferung der Höhenversteller enthalten.

Saugnäpfe, PVC weich, transparent, farblos. Maße: Aufbau 15 mm, Durchmesser 40 mm.

Für Höhenversteller. 1 Satz (4 Stück). Die Saugnäpfe sind standardmäßig **nicht** in der Lieferung der Höhenversteller enthalten.



Ausführung	Bruttopreis
Ersatzstopfen, TG ¹ außen	4,00 EUR
Ersatzstopfen, TG ¹ innen	4,00 EUR
Ersatzstopfen, HV ¹	4,00 EUR
Saugnäpfe, HV ¹	10,00 EUR

¹ TG = Tischgestell, HV = Höhenversteller

Ersatzschrauben und -stifte

Ersatzschrauben, für Tischgestell und Stehpult. **1 Satz (9 Schrauben, 9 Muttern)**. Die Schrauben sind standardmäßig in der Lieferung der Tischgestelle enthalten.

Ersatzstifte, für Höhenversteller. **1 Satz (4 Stück)**. Die Stifte sind standardmäßig in der Lieferung der Höhenversteller enthalten.



Ausführung	Bruttopreis
Ersatzschrauben	6,00 EUR
Ersatzstifte	4,00 EUR

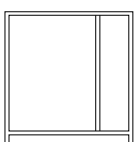

Die passende Konfiguration

Welches E2 Gestell passt zu welcher Tischplatte... und umgekehrt?

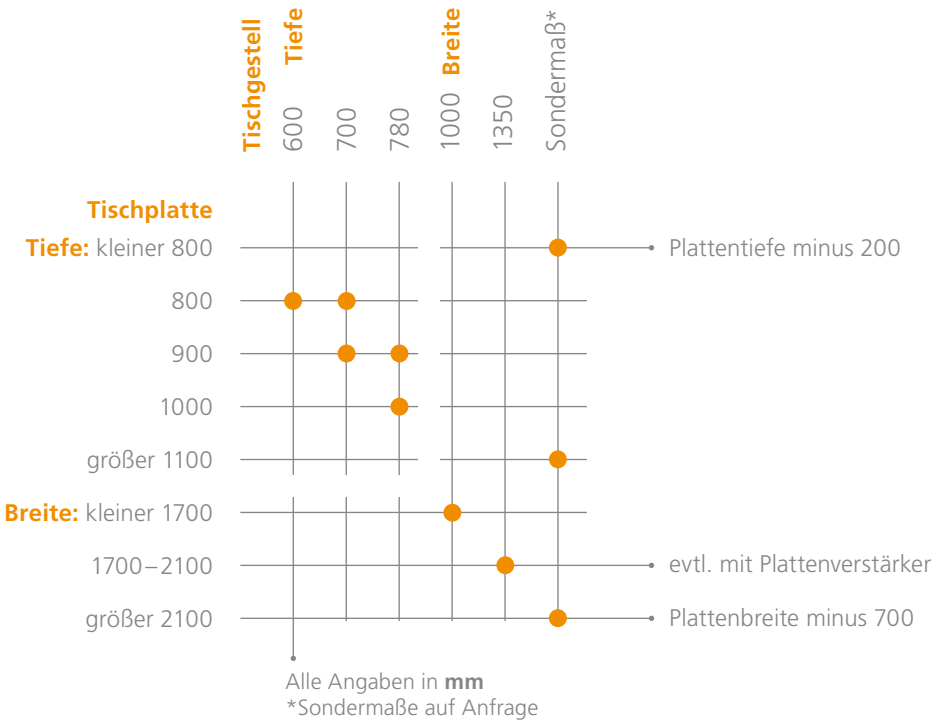

Wie hoch sollte Ihr E2 sein?

Für die Verwendung des E2 als Zeichentisch reicht die Konfiguration mit der Originalhöhe von 660 mm aus. Dadurch ist der hintere Bereich der Tischplatte leicht zu erreichen. Nutzung Sie den E2 in einer Zusammenstellung als Arbeits-, Schreib- oder Esstisch empfehlen wir eine Höhe Unterkante Tischplatte von 720 mm. Zwei Konfigurationen stehen Ihnen zur Verfügung:

1. Sie wählen ein E2 Tischgestell mit 660 mm Höhe und kombinieren ihn mit einem Satz Höhenverstellern.
2. Sie entscheiden sich für ein E2 Tischgestell mit 720 mm Höhe. Bitte beachten Sie bei Ihrer Auswahl, dass Höhenversteller mind. 20 mm, Anti-Rutsch-Stopfen ca. 10 mm und Lenkrollen ca. 75 mm zusätzlich aufbauen.

Die Tischplatte mit einer Stärke von 25–30 mm bringt Ihren E2 auf die gewünschte Idealhöhe von 750 mm. Für den Kindertisch mit der Standardhöhe von 520 mm empfehlen wir lange Höhenversteller, da Kinder schnell wachsen.

Weitere Informationen und detaillierte Planungshilfen finden Sie auf:
www.adamwieland.de

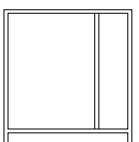

Kleingedrucktes und **Versandkosten**

Alle angegebenen Preise sind Bruttopreise, inklusive 19 % MwSt.
Der Abzug von Skonto wird nicht anerkannt.

Kostenfreier Versand von E2 Tischgestell und Zubehör in Deutschland

Der Versand von **Tischgestellen mit Zubehör (ohne Tischplatten)** sowie von **E2 Sets** innerhalb Deutschlands ist kostenfrei. Kleinere Bestellungen werden per **Paketversand** zugestellt. Große Bestellungen werden per **Spedition** zugestellt. Bei Versendung per **Nachnahme** fallen folgende Gebühren an: Paketversand **8,50 EUR**.

Versandkosten Tischplatte in Deutschland

Melamin-Tischplatten versenden wir **per Spedition**. Linoleum-Tischplatten fahren wir über unseren Herstellerpartner bundesweit direkt zu. Für die beiden Plattentypen gilt nachfolgende **Preisstaffel Verpackung und Fracht** in Deutschland:

Bruttopreise

Menge	Bruttopreis
1	60,00 EUR
2	85,00 EUR
3-4	100,00 EUR
5-9	125,00 EUR

Wir versenden weltweit. Versand ins Ausland

Für Lieferungen innerhalb der **Europäischen Union** berechnen wir die deutsche **Mehrwertsteuer**, es sei denn, die rechtlichen Voraussetzungen für eine Rechnungsstellung ohne Mehrwertsteuer liegen vor. Dazu ist immer **Voraussetzung**, dass Sie uns bei Ihrer Bestellung Ihre **gültige Umsatzsteuer-Identifikationsnummer (VAT-No.)** mitteilen.

Lieferungen **außerhalb der EU** werden zu Netto-Preisen in Rechnung gestellt. Sie werden aber bei Ihrem Zoll die jeweilige **Landes-Einfuhr-Umsatzsteuer** bezahlen müssen. Über die Höhe dieses Betrags können wir keine Auskunft geben. Weiterhin müssen Sie – je nach Vereinbarung mit uns – mit **Gebühren für die Zollabfertigung** rechnen. Diese betragen nach unserer Erfahrung mindestens 20,00 bis 40,00 EUR.

Selber abholen und sparen

Kommen Sie nach Karlsruhe und holen Sie Ihren E2 persönlich ab (**unverpackt**). Selbstabholern gewähren wir ab einem Bestellwert von 200,00 EUR 10% Preisnachlass auf Tischgestelle und E2 Zubehör (ohne Tischplatten). Bitte berücksichtigen Sie beim Transport **Gewicht und Größe** Ihrer Bestellung.
Adresse Verkauf: Am Sandfeld 1, D-76149 Karlsruhe.

Im Übrigen gelten unsere aktuellen AGB

